

# Hisense HVAC

## Hi-Smart Systemy VRF

R32



 **SCHIESSL**

[schiessl.pl](http://schiessl.pl)

# Spis treści

## 04 | **Nasz potencjał**

Optymalna jakość  
Wygoda obsługi  
Inteligentne rozwiązania  
Podwyższony komfort

## 14 | **Jednostki zewnętrzne**

## 16 | **Jednostki wewnętrzne**



# TYPOSZEREG JEDNOSTEK ZEWNĘTRZNYCH



4/5/6 HP



Dostępne  
wkrótce

8/10/12/14/16 HP



Dostępne  
wkrótce

18~32 HP



## Ekologiczny czynnik chłodniczy R32

Czynnik chłodniczy R32 spełnia wymagania stawiane gazom fluorowanym, określone w rozporządzeniu UE 517/2014. Hisense HVAC wprowadza na rynek systemy VRF na czynnik R32 o niższym GWP, które stanowią doskonałe rozwiązanie dla osiągnięcia wyznaczonych limitów emisji CO<sub>2</sub>.

### Właściwości

- ♦ Zerowy potencjał niszczenia warstwy ozonowej (ODP)
- ♦ Niższy potencjał tworzenia efektu cieplarnianego (GWP)
- ♦ Mniejsze doładowanie przy tej samej wydajności
- ♦ Jednoskładnikowy czynnik chłodniczy, łatwość obsługi i recyklingu

R-32

Potencjał tworzenia efektu cieplarnianego (GWP)

-68%



Jesteśmy zdeterminowani, aby do roku 2050 osiągnąć neutralność pod względem emisji CO<sub>2</sub> i wspólnie z naszymi klientami tworzyć zrównoważoną przyszłość.

## Wysoka efektywność

Jednostka H5 odznacza się nowoczesnym designem, a dzięki zastosowaniu lameli o grubości 19,56 mm zwiększono powierzchnię wymiany ciepła. Urządzenie wyposażono ponadto w zmodyfikowany wentylator o większej średnicy. Rezultatem jest znacznie wyższa efektywność energetyczna, ze współczynnikiem SEER osiągającym maksymalnie 8,2 i SCOP równym 5,0.



## Kompaktowa obudowa i niewielka waga

Jednostka Hi-Smart H5 wyróżnia się eleganckim i stylowym wyglądem, według projektu Hisense. Jej kompaktowa obudowa pozwala na swobodny montaż w ograniczonych przestrzeniach, przy jednoczesnym ograniczeniu kosztów transportu i instalacji urządzenia.

Wysokość jednostki zewnętrznej to zaledwie 840 mm, co znacznie ułatwia ukrycie jej na dachu, nie wpływa na wygląd całego budynku i nie zakłóca harmonii przestrzeni miejskiej.



reddot winner 2022



## Kompleksowa ochrona pomieszczeń

### Wykrywanie wycieków czynnika chłodniczego

Wykrywanie wycieków freonu w czasie rzeczywistym ma zasadnicze znaczenie dla instalacji pracujących z czynnikiem chłodniczym R32. Jeśli stężenie czynnika przekroczy 5000 ppm, jednostka wewnętrzna zatrzyma pracę, wyemituje sygnał dźwiękowy oraz załączy kontrolkę ostrzegawczą. Co więcej, jeśli jest dostępny dodatkowy system alarmowy lub system wentylacji, można go zintegrować z instalacją.

### Odzysk czynnika chłodniczego

W przypadku wycieku, system aktywuje alarm, wyłączy się i natychmiast rozpocznie proces odzysku czynnika. Dodatkowo, w przypadku nagłego zaniku zasilania, moduł odcinający automatycznie zamyka zawory, aby zapobiec wyciekom.

#### Proces odzysku czynnika chłodniczego

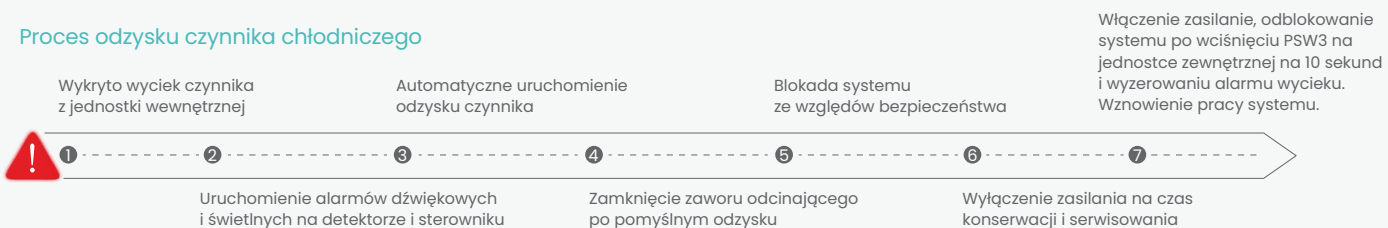



### Moduł odcinający

- Wydajność: 10 KM
- Maks. 17 jednostek wewnętrznych na jedno przyłącze
- Automatyczne odcięcie przy braku zasilania
- Zawór 6000 impulsów/13,0 mm dla rury gazowej oraz 3000 impulsów/6,1 mm dla rury cieczowej



### Detektor czynnika chłodniczego

- Elegancki i nowoczesny wygląd
- Montaż na ścianie
- Detekcja w podczerwieni NDIR
- Wartość alarmowa 5000 ppm
- Zarezerwowany styk bezpotencjałowy
- Projektowany cykl życia  $\geq 10$  lat
- Zasilanie  $12 \pm 10\%$  VDC z jednostki wewnętrznej lub zarezerwowanego, dedykowanego portu zasilania

Akcesoria	Moduł odcinający	Detektor czynnika chłodniczego
Model	HESE-2V15	HOPT-ERD01

## Sterowanie poziomem dźwięku jednostki zewnętrznej

### Automatyczny tryb cichej pracy w nocy

Hałas jest bardziej odczuwalny w nocy. Gdy zaistnieje taka potrzeba, można aktywować tryb cichej pracy nocnej i zredukować poziom emitowanego dźwięku nawet o 10 dB(A).

Krok 1: obniżenie o 5dB(A); Krok 2: obniżenie o 7dB(A);  
Krok 3: obniżenie o 10dB(A)

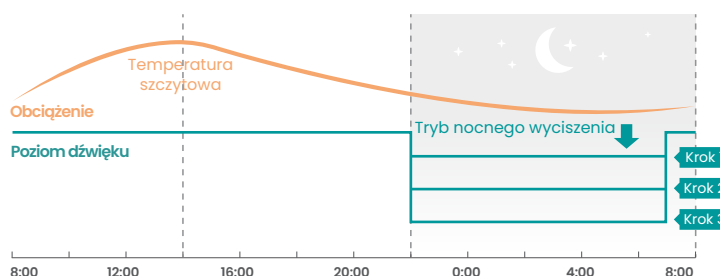

### Tryb cichej pracy

Użytkownicy mogą dowolnie zmieniać tryb niskiego poziomu hałasu. Do wyboru są trzy poziomy, które można ustawić na sterownikach lub płycie PCB.

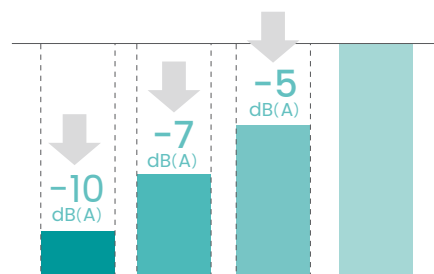

## Szeroki zakres pracy

Rozszerzony zakres roboczy przekłada się na większe możliwości zastosowania. Hisense VRF może pracować w szerokim zakresie temperatur zewnętrznych: od  $-10^{\circ}\text{C}$  do  $52^{\circ}\text{C}$  w trybie chłodzenia i od  $-25^{\circ}\text{C}$  do  $26^{\circ}\text{C}$  w trybie ogrzewania.



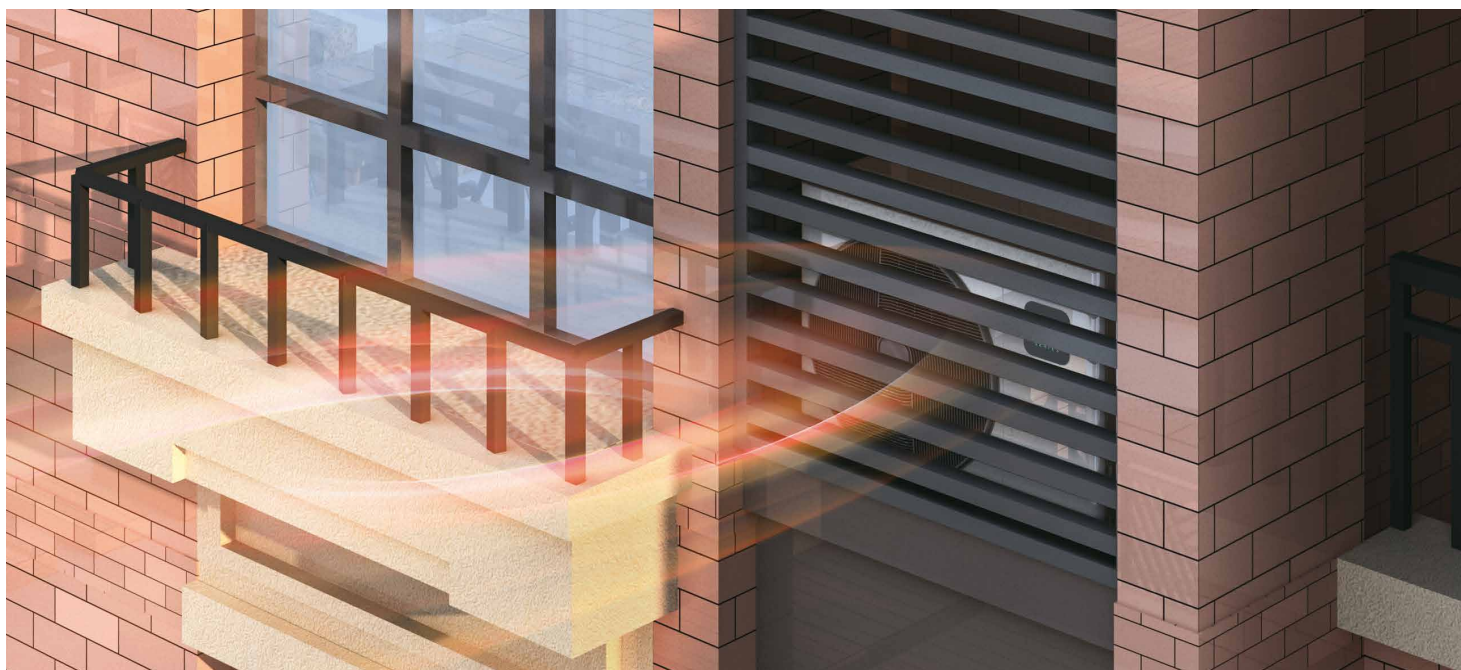

## Wysoki spręż

Wysoki spręż dyspozycyjny jest istotny zwłaszcza w przypadku montażu jednostki zewnętrznej w ograniczonej przestrzeni. Dla modeli Hi-Smart H5 maksymalny spręż wynosi 35 Pa, co pozwala na zwiększenie odległości od wylotu, ograniczając możliwość ponownego zasysania powietrza. Tak wysoki spręż dopuszcza montaż w zabudowie, za okratowaniem, minimalizując ingerencję w elewację budynku.

### Standardowy VRF

Przy niskim sprężu, strumień wywiewanego powietrza jest znacznie krótszy, co sprawia, że jednostka zewnętrzna jest szczególnie podatna na powstawanie efektu tzw. wyspy cieplnej.

### Hisense VRF

Powietrze wydmuchiwane jest na odległość do 6 m, co skutecznie zapobiega jego powtórnemu zasysaniu przez urządzenie.

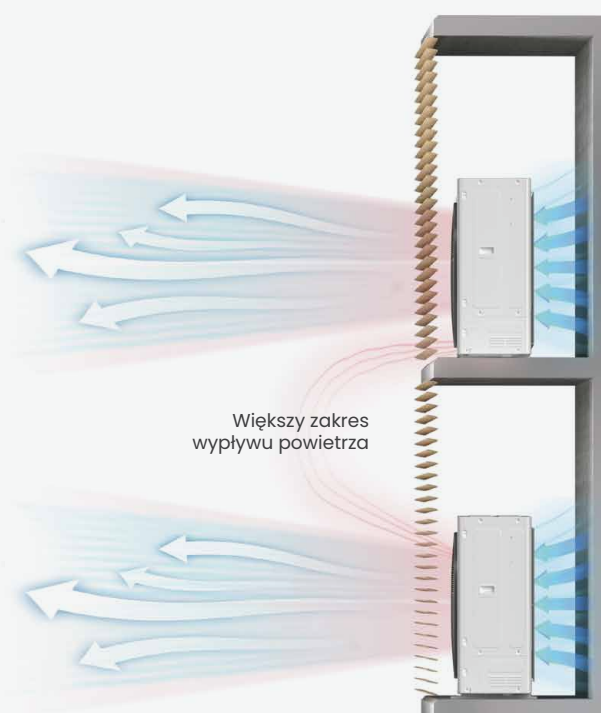
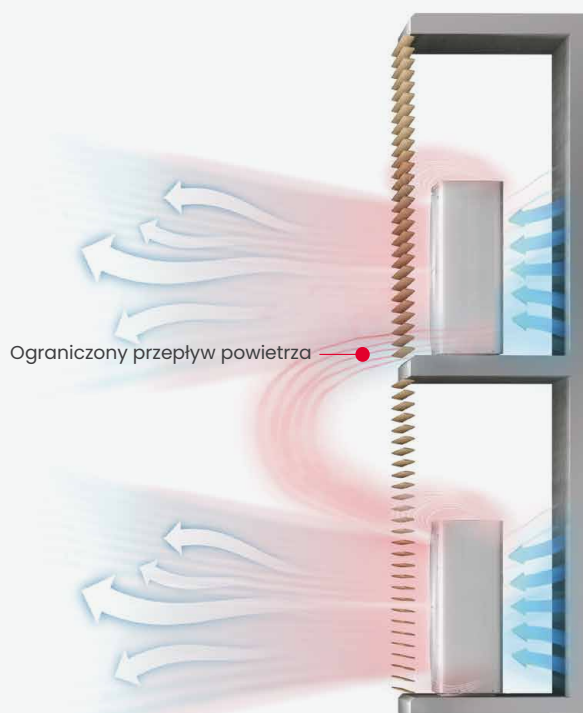



## Elastyczna instalacja z długimi przewodami chłodniczymi

Wydłużona instalacja rurowa pozwala na elastyczne projektowanie i montaż. Jednostka Hi-Smart H5 zapewnia wygodę montażu dzięki długim przewodom rurowym.



\* 40 m jeżeli jednostka zewnętrzna zainstalowana jest poniżej jednostek wewnętrznych

## Szybki start bez wstępnego wygrzewania sprężarki

Gdy temperatura otoczenia wzrośnie ponad  $-10^{\circ}\text{C}$ , system będzie mógł uruchomić się bez konieczności wstępnego nagrzewania, zapewniając natychmiastowe chłodzenie i ogrzewanie.



## Odzysk uruchamiany jednym przyciskiem

Jednostka Hi-Smart H5 jest wyposażona w jednoetapową funkcję odzysku czynnika. Wystarczy nacisnąć przycisk na płycie PCB, aby uruchomić automatyczny odzysk czynnika. Funkcja ta jest niezwykle pomocna i wygodna, zwłaszcza w przypadku konieczności naprawy jednostek wewnętrznych.

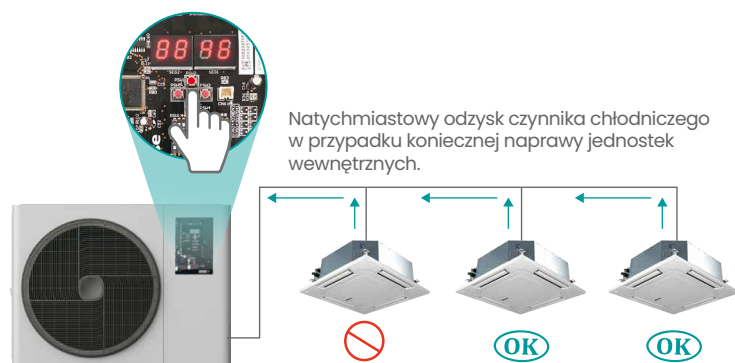



## Inteligentne sterowanie i wizualizacja zarządzania energią

Oparte na platformie Hi-Cloud, rozwiązanie Hisense Intelligent Control Solution zapewnia wyjątkowe doświadczenia w obszarze smart living. Systemem klimatyzacji można sterować z dowolnego miejsca i w dowolnym czasie. System ułatwia zarządzanie energią przy użyciu aplikacji mobilnych Smart Touch lub Hi-Mit, umożliwiając szybki dostęp do danych i analizę zużycia energii elektrycznej. Wykorzystując analizę dużych ilości danych, dostarcza energooszczędne rozwiązania, wspomagające skuteczną optymalizację zużycia energii.



HYXM-VG01



HYXM-VG01B

### Sterownik przewodowy

- 4,3-calowy kolorowy wyświetlacz LCD
- 11 dostępnych języków  
polski, angielski, francuski, niemiecki, włoski, hiszpański, holenderski, portugalski, turecki, rosyjski, arabski
- Alarm wycieku czynnika chłodniczego
- VIP: tryb i priorytet temperatury
- Dostępny w 2 kolorach





Zawsze i wszędzie, pełna kontrola w Twoich rękach



## Hi-Mit II

- 15 dostępnych języków
- Zarządzanie energią
- 2 poziomy uprawnień
- Harmonogram 7x24
- Indywidualne ustawienia
- Możliwość podłączenia maks. 64 jednostek wewnętrznych do jednego interfejsu



Wygodne sterowanie dotykowe



## Smart Touch II

- 10-calowy kolorowy ekran dotykowy
- Obsługa 14 wersji językowych
- Dostępny pilot zdalnego sterowania
- Harmonogram tygodniowy/roczny
- Powiadomienie o błędzie przez e-mail
- Obsługa aktualizacji OTA
- Możliwość podłączenia maks. 160 jednostek wewnętrznych

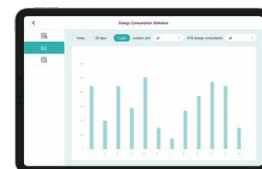



## Podwójna filtracja dla poprawy jakości powietrza w pomieszczeniach

### Samoczyszczenie jednostek wewnętrznych

Jednostki wewnętrzne wyposażone są w funkcję automatycznego samoczyszczenia, która skutecznie oczyszcza wymienniki ciepła bez konieczności manualnej konserwacji, oszczędzając cenny czas i koszty.

### Dezynfekcja wysokotemperaturowa 56°C

Zaawansowana funkcja dezynfekcji w wysokiej temperaturze 56°C skutecznie likwiduje wirusy obecne wewnątrz urządzenia. Dzięki temu nawiewane jest czyste powietrze, zapewniając użytkownikom zdrowe i komfortowe warunki w pomieszczeniu.

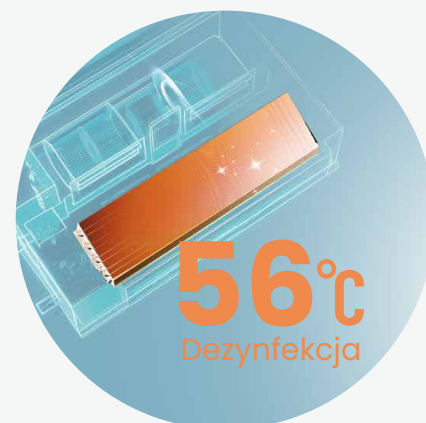

## Komfortowe chłodzenie

Po ustawieniu dolnej granicy temperatury na wylocie powietrza, jednostka wewnętrzna dostarczy komfortowy chłód, a system automatycznie dostosuje częstotliwość pracy, zapewniając użytkownikowi optymalne warunki w pomieszczeniu.

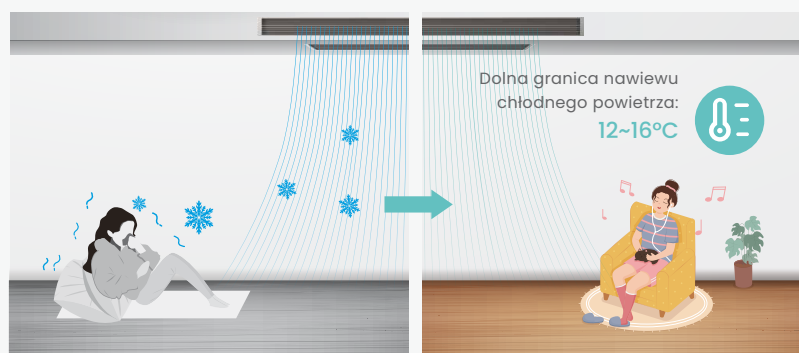

## Tryb VIP

Jednostka H5 oferuje funkcję priorytetu, przypisywanego tym pomieszczeniom, w których komfortowe warunki mają być osiągnięte w jak najkrótszym czasie. Priorytet pracy można ustawić jednocześnie dla maksymalnie 5 jednostek wewnętrznych.

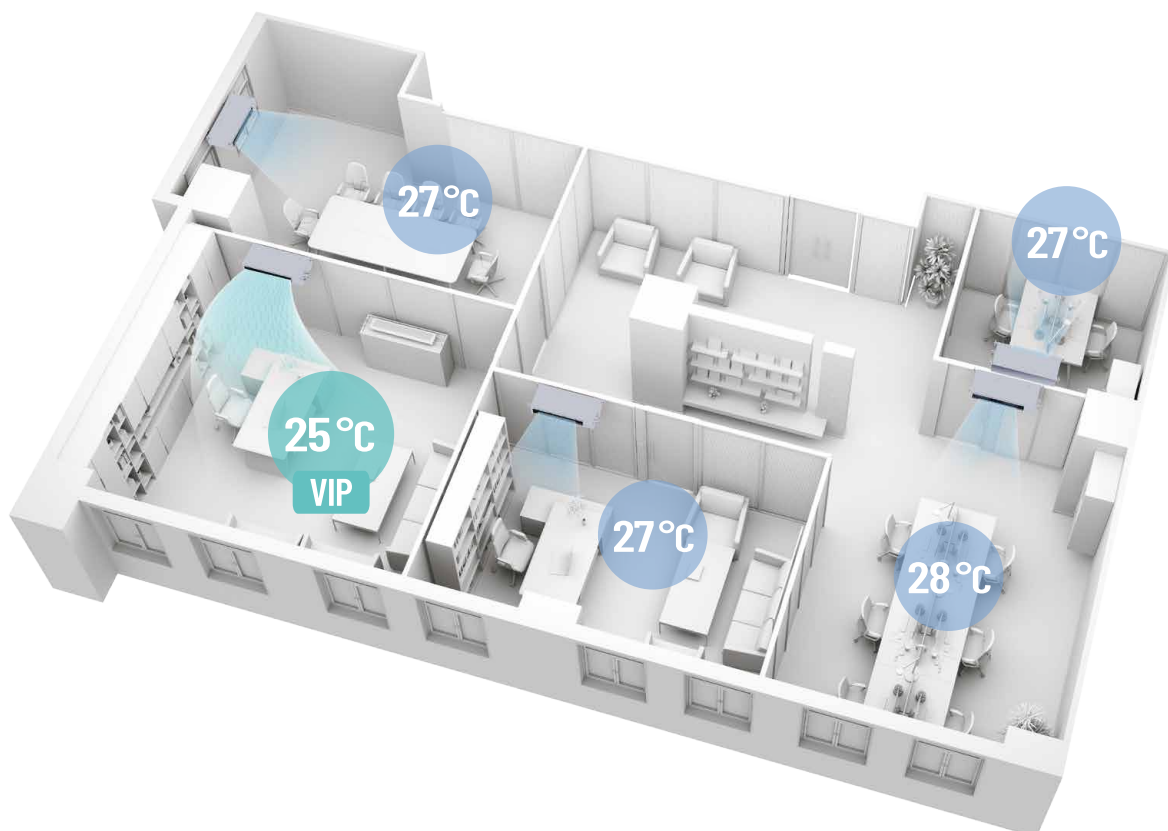

## Wygodne sterowanie pracą w konfiguracji nadrzędny-podrzędny

Dzięki konfiguracji nadrzędny-podrzędny, jednostki podrzędne automatycznie dostosowują tryb pracy i/lub nastawę temperatury do wartości ustawionej na jednostce nadrzędnej.

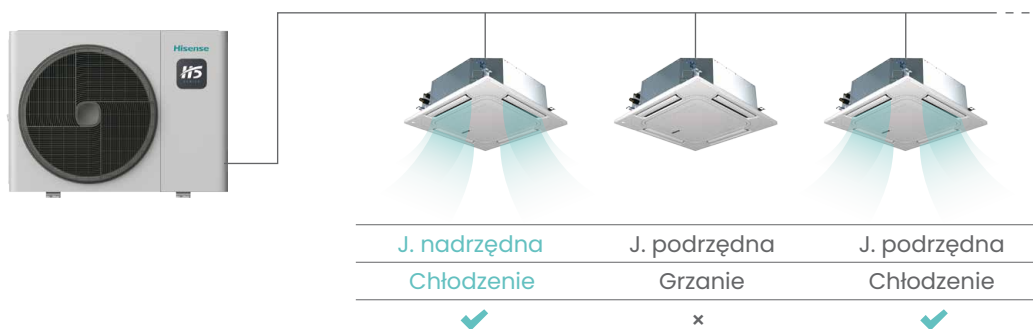





## Dane techniczne jednostki zewnętrznej

		HP	4HP	5HP	6HP
Model		AC 1Ø, 220-240V/50/60Hz	AVW-41HJDH2HI	AVW-48HJDH2HI	AVW-54HJDH2HI
		AC 3Ø, 380-415V/50/60Hz	AVW-41HKDH2HI	AVW-48HKDH2HI	AVW-54HKDH2HI
Chłodzenie	Wydajność	kW	12.1	14.0	15.5
		kBtu/h	41.5	48.0	53.0
	Pobór mocy	kW	3.30	4.24	4.70
	EER	kW/kW	3.67	3.30	3.30
	SEER	kW/kW	8.20	7.90	7.90
Grzanie	Wydajność (maks. / nom.)	kW	14.2/12.1	16.0/14.0	18.0/15.5
		kBtu/h	48.0//41.5	54.5/48.0	61.5/53.0
	Pobór mocy (maks. / nom.)	kW	3.60/2.63	4.10/3.18	4.80/3.52
	COP (maks. / nom.)	kW/kW	3.94/4.60	3.90/4.40	3.75/4.40
	SCOP	kW/kW	5.00	4.65	4.60
Wydajność przepływu powietrza	m <sup>3</sup> /min		80	80	80
Poziom ciśnienia akustycznego (chl./grz.)	dB(A)		52/52	53/53	54/54
Czynnik chłodniczy	TYP	-		R32	
	Ilość napełniona fabrycznie	kg	2	2	2
Masa	Masa netto (jedno-/trójfazowe)	kg	94/95	94/95	94/95
	Masa brutto (jedno-/trójfazowe)	kg	109/110	109/110	109/110
Wymiary	Netto (wys. x szer. x gł.)	mm	840×1100×390	840×1100×390	840×1100×390
	Opakowanie (wys. x szer. x gł.)	mm	1000×1185×530	1000×1185×530	1000×1185×530
Kolor obudowy		-	Szaro-biały	Szaro-biały	Szaro-biały
Przewody chłodnicze	Gaz	mm	15.88	15.88	15.88
		cal	5/8	5/8	5/8
	Ciecz	mm	9.53	9.53	9.53
		cal	3/8	3/8	3/8
Podłączane jednostki wewnętrzne	Ilość	szt.	10	12	13
	Współczynnik wydajności przyłączeniowej	-	50%-150%	50%-150%	50%-150%
Projekt instalacji	Maks. długość instalacji	m	80	80	80
	Różnica poziomów między jednostką zewnętrzną i wewnętrzną	m (JZ wyżej)	50	50	50
		m (JZ niżej)	40	40	40
Różnica poziomów między jednostkami wewnętrznymi	m	15	15	15	
Zakres temperatur pracy	Chłodzenie	DB °C		-10-52	
	Grzanie	WB/DB °C		-25.5-15.5/-25-26	

Uwaga:

1. Nominalna wydajność chłodnicza oraz nominalna wydajność grzewcza zostały sprawdzone w następujących warunkach:

Warunki dla chłodzenia: temp. na wlocie powietrza w pomieszczeniu: 27°C DB 19°C WB, temp. na wlocie powietrza na zewnątrz: 35°C DB, długość instalacji: 7,5 m; różnica poziomów: 0 m.

Warunki dla ogrzewania: temp. na wlocie powietrza w pomieszczeniu: 20°C DB, temp. na wlocie powietrza na zewnątrz: 7°CDB 6°C WB, długość instalacji: 7,5 m; różnica poziomów: 0 m.

2. Podczas chłodzenia (48-52°C) lub ogrzewania (23-26°C) urządzenie może pracować z przerwami.

3. Powyższe parametry wydajnościowe uzyskano na podstawie osiągnięć danej jednostki zewnętrznej, dla wydajności przyłączeniowej 100% z jednostkami wewnętrznymi typu kasetonowego z nawiewem 4-stronnym.



## Funkcje

- Spręż dyspozycyjny 10/30/50 Pa
- Dostępne dla równomiernego przepływu powietrza w płaszczyźnie 3D (opcjonalnie)
- Wbudowana pompka skroplin zasilana prądem stałym
- Komfortowy chłód bez zimnych podmuchów
- Kontrola wilgotności z czujnikiem wilgotności (opcjonalnie)
- AirPure (opcja)

## Oszczędność miejsca

Jednostka typu kanałowego dla niskich pomieszczeń ma zaledwie 192 mm wysokości, dzięki czemu doskonale sprawdzi się w wąskiej przestrzeni międzysufitowej. Oszczędność miejsca, więcej przestrzeni pod sufitem, bez uszczerbku dla komfortu użytkownika.

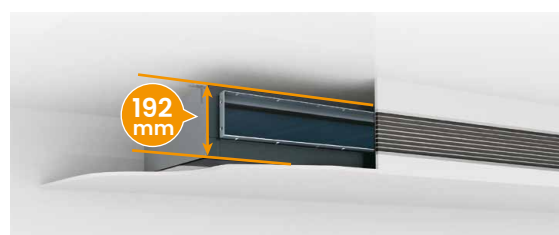

## Nawiew 3D

Elegancki panel nawiewu powietrza 3D z LED-owym wyświetlaczem temperatury i wilgotności dostępny w modelach kanałowych dla niskich pomieszczeń. Żaluzje 3D generują szeroki strumień nawiewu, rozpraszając chłodne lub ciepłe powietrze do każdego zakątka pomieszczenia przez cały rok.

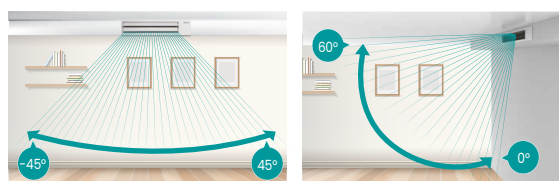

**+20%**

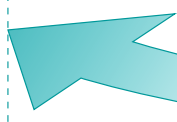



## Różne opcje podłączenia urządzeń

Pracą systemu mogą sterować urządzenia zewnętrzne i czujniki, dzięki wykorzystaniu styków bezpotencjałowych.

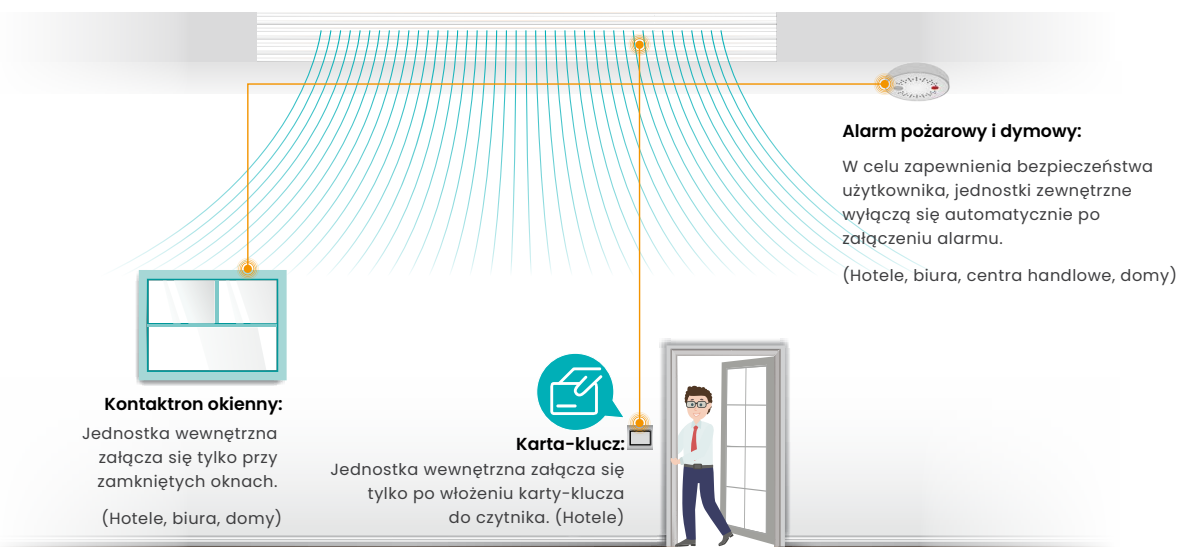

## Kanałowe dla niskich pomieszczeń



Model		AVE-05HJDDH	AVE-07HJDDH	AVE-09HJDDH	AVE-12HJDDH	AVE-15HJDDH	AVE-19HJDDH	AVE-24HJDDH	
Zasilanie		AC 1Ø, 220V-240V/50Hz/60Hz							
Wydajność	Chłodzenie	kW	1.7	2.2	2.8	3.6	4.5	5.6	7.1
		Btu/h	5800	7500	9600	12300	15300	19100	24200
Wydajność	Grzanie	kW	1.9	2.5	3.2	4.0	5.0	6.3	8.0
		Btu/h	6500	8500	11300	13600	17100	21500	27300
Pobór mocy	Chłodzenie	W	30	30	50	50	60	60	90
		Grzanie	W	30	30	50	50	60	60
Ciśnienie akustyczne	dB(A)	28/27/26/24/23/21	28/27/26/24/23/21	35/32/32/30/26/23	35/32/32/30/26/23	35/32/32/30/26/23	35/32/30/28/25/23	38/36/35/33/31/24	
Wydajność przepływu powietrza	m <sup>3</sup> /min	7.0/6.5/6.1/5.7/5/3/4.8	7.0/6.5/6.1/5.7/5/3/4.8	9.0/8.1/7.3/6.7/5.9/5.2	9.0/8.1/7.3/6.7/5.9/5.2	12.0/10.8/9.4/8.1/6.8/5.5	13.5/12.5/11.2/10.0/8.8/7.7	18.0/16.1/14.3/12.3/10.5/8.7	
Spręż dyspozycyjny	Pa	10(10-30-50)							
Instalacja chłodnicza	Metoda łączenia	Połączenia kielichowe (ze śrubunkami)							
	Ciecz	mm	Ø6.35	Ø6.35	Ø6.35	Ø6.35	Ø6.35	Ø6.35	Ø9.53
		cal	(1/4)	(1/4)	(1/4)	(1/4)	(1/4)	(1/4)	(3/8)
	Gaz	mm	Ø12.7	Ø12.7	Ø12.7	Ø12.7	Ø12.7	Ø15.88	Ø15.88
		cal	(1/2)	(1/2)	(1/2)	(1/2)	(1/2)	(5/8)	(5/8)
Odplyw skroplin	-	VP25 (średnica zewnętrzna Ø32 mm)							
Masa	Masa netto	kg	16	16	17	17	20	24	24
	Masa brutto	kg	19	19	20	20	24	29	29
Wymiary	Netto (wys. x szer. x gł.)	mm	192×700×447	192×700×447	192×700×447	192×700×447	192×910×447	192×1180×447	192×1180×447
	Opakowanie (wys. x szer. x gł.)	mm	270×925×574	270×925×574	270×925×574	270×925×574	270×1136×574	270×1406×574	270×1406×574

### Uwagi:

- Wydajność nominalna bazuje na następujących warunkach:  
Warunki dla chłodzenia: temperatura na wlocie powietrza w pomieszczeniu: 27°C DB 19°C WB, temperatura na wlocie powietrza na zewnątrz: 35°C DB, długość instalacji: 7,5 m; różnica poziomów: 0 m.  
Warunki dla ogrzewania: temperatura na wlocie powietrza w pomieszczeniu: 20°C DB, temperatura na wlocie powietrza na zewnątrz: 7°C DB 6°C WB, długość instalacji: 7,5 m; różnica poziomów: 0 m.
- Poziom ciśnienia akustycznego zmierzono w odległości 1,5 m pod urządzeniem. Powyższe dane zostały zmierzone w komorze bezchłowej, dlatego w rzeczywistych warunkach należy uwzględnić odbicie dźwięku.



Kasetonowe z nawiewem 4-stronnym  
Kasetonowe Mini z nawiewem 4-stronnym



## Funkcje

- Wbudowana pompka skroplin zasilana prądem stałym
- Kontrola wilgotności z czujnikiem wilgotności (opcjonalnie)
- AirPure (opcjonalnie)
- Wlot świeżego powietrza z króćcem do podłączenia kanału (opcja)
- Komfortowy chłód bez zimnych podmuchów

## Indywidualne sterowanie żaluzjami

Żaluzjami jednostki kasetonowej z nawiewem 4-stronnym można sterować indywidualnie, co pozwala na dostosowanie kierunku przepływu powietrza odpowiednio do potrzeb, zastosowań i układów instalacji. Każdą z żaluzji można ustawić pod 7 kątami o maksymalnym zasięgu 64°, uzyskując tym samym pełną swobodę regulacji przepływu powietrza.

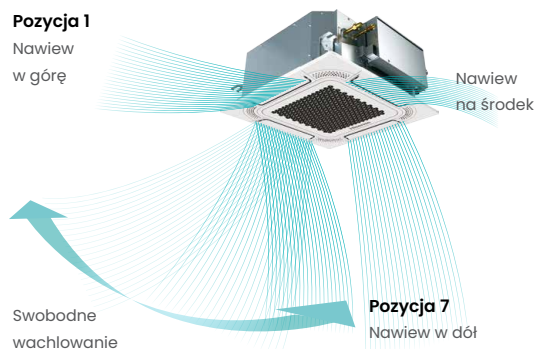
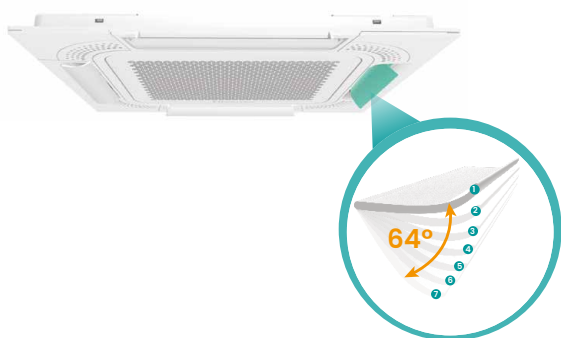

## Tryb bryzy

Po włączeniu najnowszego trybu bryzy, chłodne powietrze jest delikatnie uwalniane przez mikrootwory w panelu, unikając bezpośredniego nawiewu na osoby i zapewniając bardziej równomierny i komfortowy przepływ powietrza.

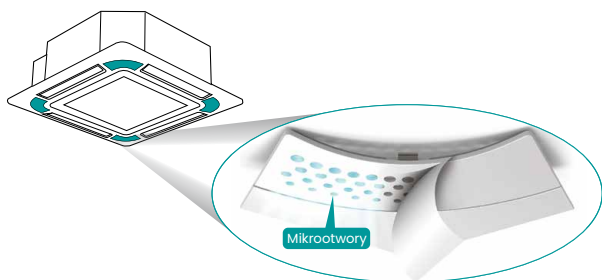

## Montaż na większej wysokości

Nawet w pomieszczeniach o wysokości do 4,2 m, jednostka kasetonowa efektywnie kieruje strumień powietrza w dół.

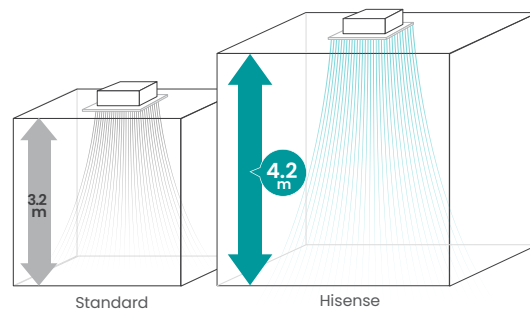

## Opcja zaawansowanej filtracji

Standardowym wyposażeniem jednostki kasetonowej jest filtr podstawowy. Dla zwiększenia skuteczności filtracji jednostkę można wyposażyć w dodatkowy filtr średniej efektywności (opcja).

Model filtra	Wymiary filtra (mm)	Zastosowanie
HF-56MQE	343×343,5×15	Kaseta Mini z nawiewem 4-stronnym
HF-160MQE	527×513×17	Kaseta z nawiewem 4-stronnym

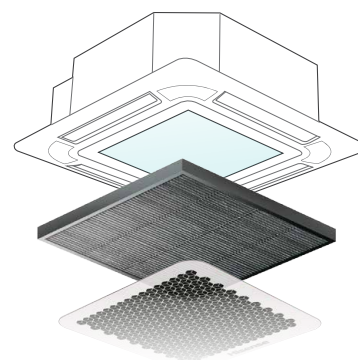

## Czujnik ruchu

Czujnik ruchu wykrywa obecność osób, automatycznie załącza lub wyłącza jednostkę kasetonową oraz dostosowuje przepływ powietrza na podstawie ustawień zdefiniowanych na sterowniku. Kiedy w pomieszczeniu przebywa największa liczba osób, ustawiona temperatura jest automatycznie obniżana i zwiększana, utrzymując komfort przy jednoczesnej optymalizacji zużycia energii.

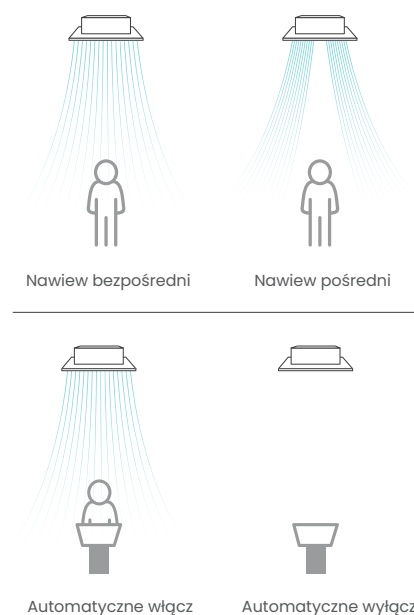
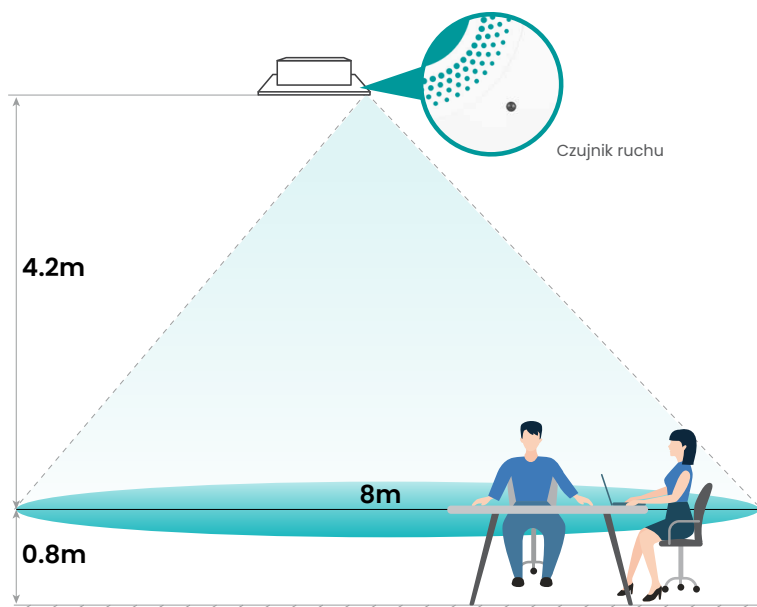



## Kasetonowe z nawiewem 4-stronnym



Model		AVBC-09 HJDBA	AVBC-12 HJDBA	AVBC-15 HJDBA	AVBC-19 HJDBA	AVBC-22 HJDBA	AVBC-24 HJDBA	AVBC-27 HJDBA	AVBC-30 HJDBA	AVBC-38 HJDBA	AVBC-48 HJDBA	AVBC-54 HJDBA	
Zasilanie		AC 10, 220V-240V/50Hz/60Hz											
Wydajność	Chłodzenie	kW	2.8	3.6	4.5	5.6	6.3	7.1	8.0	9.0	11.2	14.0	16.0
		Btu/h	9600	12300	15400	19100	21500	24200	27300	30700	38200	47800	54600
Wydajność	Grzanie	kW	3.2	4.0	5.0	6.3	7.1	8.0	9.0	10.0	12.5	16.0	18.0
		Btu/h	10900	13700	17100	21500	24200	27300	30700	34100	42700	54600	61400
Pobór mocy	Chłodzenie	W	20	30	40	50	50	60	70	70	80	130	130
	Grzanie	W	20	30	40	50	50	60	70	70	80	130	130
Ciśnienie akustyczne	dB(A)	30/28/28/ 27/26/26	32/29/29/ 28/27/26	33/31/29/ 29/27/26	34/31/30/ 28/28/26	36/33/32/ 31/29/28	36/33/32/ 31/29/28	37/36/35/ 33/31/30	37/36/35/ 33/31/30	42/40/38/ 36/34/33	46/44/40/ 38/36/34	46/44/41/ 40/38/36	
Wydajność przepływu powietrza	m <sup>3</sup> /min	15.0/12.8/12.0/ 10.8/10.0/8.8	17.0/14.0/12.8/ 11.8/10.8/9.1	19.0/15.0/13.9/ 12.6/11.4/10.5	19.0/15.0/13.9/ 12.6/11.8/10.5	26.0/20.0/18.3/ 17.0/15.1/13.0	27.0/21.1/19.1/ 18.0/15.8/14.7	25.0/21.1/19.6/ 17.9/16.1/14.7	25.0/22.3/20.3/ 18.3/16.9/15.3	31.0/29.5/28.7/ 26.0/23.5/20.5	37.0/33.5/29.6/ 27.2/24.2/22.4	37.0/34.0/30.7/ 28.9/25.6/23.8	
Instalacja chłodnicza	Metoda łączenia	-	Połączenia kielichowe (ze śrubunkami)										
	Ciecz	mm	Ø6.35	Ø6.35	Ø6.35	Ø6.35	Ø6.35	Ø9.53	Ø9.53	Ø9.53	Ø9.53	Ø9.53	Ø9.53
		cal	(1/4)	(1/4)	(1/4)	(1/4)	(1/4)	(3/8)	(3/8)	(3/8)	(3/8)	(3/8)	(3/8)
	Gaz	mm	Ø12.7	Ø12.7	Ø12.7	Ø12.7	Ø12.7	Ø15.88	Ø15.88	Ø15.88	Ø15.88	Ø15.88	Ø15.88
		cal	(1/2)	(1/2)	(1/2)	(1/2)	(1/2)	(5/8)	(5/8)	(5/8)	(5/8)	(5/8)	(5/8)
Odpyły skroplin	-	VP25 (średnica zewnętrzna ø32 mm)											
Masa	Masa netto	kg	20	20	20	20	21	21	23	23	26	26	26
	Masa brutto	kg	24	24	24	24	25	25	27	27	31	31	31
Wymiary	Netto (W x S x G)	mm	238×840×840	238×840×840	238×840×840	238×840×840	238×840×840	238×840×840	238×840×840	238×840×840	288×840×840	288×840×840	288×840×840
	Opakowanie (W x S x G)	mm	292×945×945	292×945×945	292×945×945	292×945×945	292×945×945	292×945×945	292×945×945	292×945×945	342×945×945	342×945×945	342×945×945
Panel ozdobny	Model		HPE-GNK1										
	Kolor		Naturalna biel										
	Wymiary konstrukcji (W x S x G)	mm	47×950×950										
	Wymiary w opakowaniu (W x S x G)	mm	100×1022×1022										
	Masa netto	kg	5.7	5.7	5.7	5.7	5.7	5.7	5.7	5.7	5.7	5.7	5.7
Masa brutto	kg	8.0	8.0	8.0	8.0	8.0	8.0	8.0	8.0	8.0	8.0	8.0	

## Kasetonowe Mini z nawiewem 4-stronnym

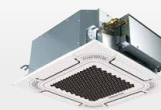

Model		AVC-05HJDBA	AVC-07HJDBA	AVC-09HJDBA	AVC-12HJDBA	AVC-15HJDBA	AVC-17HJDBA	AVC-19HJDBA		
Zasilanie		AC 10, 220V-240V/50Hz/60Hz								
Wydajność	Chłodzenie	kW	1.5	2.2	2.8	3.6	4.5	5.0	5.6	
		Btu/h	5100	7500	9600	12300	15400	17000	19100	
Wydajność	Grzanie	kW	2.0	2.5	3.3	4.2	5.0	5.6	6.3	
		Btu/h	6800	8500	11200	14300	17000	19100	21500	
Pobór mocy	Chłodzenie	W	14	14	14	16	22	30	40	
	Grzanie	W	14	14	14	16	22	30	40	
Ciśnienie akustyczne	dB(A)	30/29/28/26	30/29/28/26	32/30/28/26	34/32/29/26	38/36/31/28	42/39/36/31	45/42/38/34		
Wydajność przepływu powietrza	m <sup>3</sup> /min	7.2/6.5/6.2/5.6	7.2/6.5/6.2/5.6	7.8/7.2/6.5/5.8	7.8/7.2/6.5/5.8	9.3/8.7/7.1/6.7	11.0/9.5/8.7/7.1	12.5/10.8/9.3/8.0		
Instalacja chłodnicza	Metoda łączenia	-	Połączenia kielichowe (ze śrubunkami)							
	Ciecz	mm	Ø6.35	Ø6.35	Ø6.35	Ø6.35	Ø6.35	Ø6.35	Ø6.35	
		cal	(1/4)	(1/4)	(1/4)	(1/4)	(1/4)	(1/4)	(1/4)	
	Gaz	mm	Ø12.7	Ø12.7	Ø12.7	Ø12.7	Ø12.7	Ø12.7	Ø12.7	
		cal	(1/2)	(1/2)	(1/2)	(1/2)	(1/2)	(1/2)	(1/2)	
Odpyły skroplin	-	VP25 (średnica zewnętrzna ø32 mm)								
Masa	Masa netto	kg	14.5	14.5	14.8	14.8	15.8	15.8	15.8	
	Masa brutto	kg	17.3	17.3	17.6	17.6	18.6	18.6	18.6	
Wymiary	Netto (W x S x G)	mm	215×570×570	215×570×570	215×570×570	215×570×570	215×570×570	215×570×570	215×570×570	
	Opakowanie (W x S x G)	mm	292×730×668	292×730×668	292×730×668	292×730×668	292×730×668	292×730×668	292×730×668	
Panel ozdobny	Model		HPE-DNK1							
	Kolor		Naturalna biel							
	Wymiary konstrukcji (W x S x G)	mm	37×620×620							
	Wymiary w opakowaniu (W x S x G)	mm	115×690×680							
	Masa netto	kg	2.7	2.7	2.7	2.7	2.7	2.7	2.7	
Masa brutto	kg	4.0	4.0	4.0	4.0	4.0	4.0	4.0		

### Uwagi:

- Nominalna wydajność chłodnicza i grzewcza bazuje na następujących warunkach:

Warunki dla chłodzenia:  
 temperatura na wlocie powietrza w pomieszczeniu: 27°C DB 19°C WB,  
 temperatura na wlocie powietrza na zewnątrz: 35°C DB,  
 długość instalacji: 7,5 m; różnica poziomów: 0 m.  
 Warunki dla ogrzewania:  
 temperatura na wlocie powietrza w pomieszczeniu: 20°C DB,  
 temperatura na wlocie powietrza na zewnątrz: 7°C DB 6°C WB.

- Poziom ciśnienia akustycznego zmierzono w odległości 1,5 m pod urządzeniem.

Powyższe dane zostały zmierzone w komorze bezchłowej, dlatego w rzeczywistych warunkach należy uwzględnić odbicie dźwięku.



## Funkcje

- Unikalna konstrukcja upraszczająca montaż
- Komfortowy chłód bez zimnych podmuchów
- Dostępne sterowanie bezprzewodowe i przewodowe



Pilot bezprzewodowy  
HYE-VD01

## 6 biegów wentylatora

6 biegów wentylatora aby sprostać wymaganiom różnych pomieszczeń.

Odpoczynek



Praca



Wysiłek fizyczny

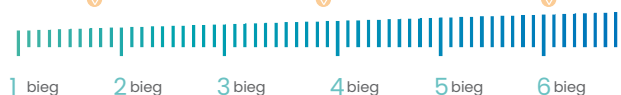
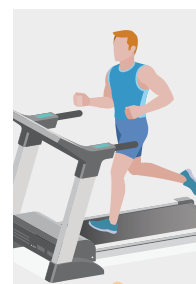

1 bieg 2 bieg 3 bieg 4 bieg 5 bieg 6 bieg

## Zdrowe powietrze

Jednostki typu ściennego wyposażone są w funkcję samoczyszczenia. Naciśnięcie jednego przycisku na pilocie uruchamia procedurę odświeżania urządzenia. Dostępna jest również funkcja dezynfekcji w wysokiej temperaturze 56°C, zapewniająca nawiew czystego i zdrowego powietrza.



## Wysokowydajny silnik wentylatora na prąd stały

Zastosowanie silnika wentylatora na prąd stały pozwoliło ograniczyć zużycie prądu o 60% w porównaniu z tradycyjnymi produktami na prąd zmienny.

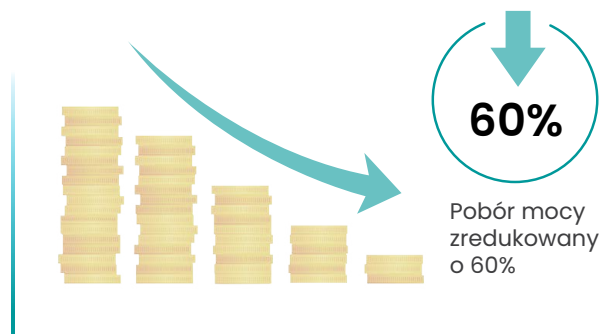

## Prosty montaż

Unikalna konstrukcja zapewnia wygodę i usprawnia efektywność montażu o 35%.



## Precyzyjne sterowanie temperaturą

Nastawę temperatury można regulować w zakresie od 16°C do 32°C z dokładnością do 0,5°C. Możliwość precyzyjnej regulacji temperatury znacznie poprawia komfort użytkowania.



## Ścienne (panel typu TD)



Model			AVS-05HJDTD	AVS-07HJDTD	AVS-09HJDTD	AVS-12HJDTD	AVS-15HJDTD	AVS-19HJDTD	AVS-24HJDTD	AVS-28HJDTD
Zasilanie			AC 1Ø, 220V-240V/50Hz/60Hz							
Wydajność	Chłodzenie	kW	1.7	2.2	2.8	3.6	4.5	5.6	7.1	8.4
		Btu/h	5800	7500	9600	12300	15400	19100	24200	28700
	Grzanie	kW	2.0	2.5	3.3	4.0	5.0	6.3	8.0	8.4
		Btu/h	6500	8500	11300	13700	17100	21500	27300	28700
Pobór mocy	Chłodzenie	W	20	20	20	30	20	30	50	80
	Grzanie	W	20	20	20	30	30	30	70	80
Ciśnienie akustyczne	dB(A)		33/32/32/30/30/28 36/35/33/32/30/28 36/35/33/32/30/28 38/35/33/32/30/28 38/37/36/32/31/29 40/38/36/35/33/31 45/42/41/38/35/31 50/48/45/41/36/33							
Wydajność przepływu powietrza	m <sup>3</sup> /min		8,7/8,3/8,2/7,5/7,2/7,0	9,8/9,2/8,7/8,2/7,5/7,0	9,8/9,2/8,7/8,2/7,5/7,0	10,3/9,2/8,7/8,2/7,5/7,0	11,5/11,0/10,3/9,0/8,7/8,0	16,2/15,0/14,2/13,3/12,2/11,5	20,0/18,0/17,0/15,0/13,3/11,7	23,3/22,0/20,0/17,0/14,2/12,2
Kolor panelu	-		Biały							
Instalacja chłodnicza	Metoda łączenia	-	Połączenia kielichowe (ze śrubunkami)							
	Ciecz	mm	Ø6.35	Ø6.35	Ø6.35	Ø6.35	Ø6.35	Ø9.53	Ø9.53	Ø9.53
		cal	(1/4)	(1/4)	(1/4)	(1/4)	(1/4)	(3/8)	(3/8)	(3/8)
	Gaz	mm	Ø9.53	Ø9.53	Ø9.53	Ø9.53	Ø12.7	Ø15.88	Ø15.88	Ø15.88
		cal	(3/8)	(3/8)	(3/8)	(3/8)	(1/2)	(5/8)	(5/8)	(5/8)
Odpyły skroplin	-	VPI6 (średnica zewnętrzna ø22 mm)								
Masa	Masa netto	kg	9.5	9.5	9.5	9.5	13.0	14.4	14.4	14.4
	Masa brutto	kg	13.4	13.4	13.4	13.4	17.8	19.4	19.4	19.4
Wymiary	Netto (wys. x szer. x gł.)	mm	270×845×203	270×845×203	270×845×203	270×845×203	315×960×230	315×1120×230	315×1120×230	315×1120×230
	Opakowanie (wys. x szer. x gł.)	mm	375×943×310	375×943×310	375×943×310	375×943×310	430×1058×328	430×1223×328	430×1223×328	430×1223×328

### Uwagi:

- Wydajność nominalna bazuje na następujących warunkach:  
Warunki dla chłodzenia: temperatura na wlocie powietrza w pomieszczeniu: 27°C DB 19°C WB, temperatura na wlocie powietrza na zewnątrz: 35°C DB, długość instalacji: 7,5 m; różnica poziomów: 0 m.  
Warunki dla ogrzewania: temperatura na wlocie powietrza w pomieszczeniu: 20°C DB, temperatura na wlocie powietrza na zewnątrz: 7°C DB 6°C WB, długość instalacji: 7,5 m; różnica poziomów: 0 m.
- Powyższe dane zostały zmierzone w komorze bezdechowej, dlatego w rzeczywistych warunkach należy uwzględnić odbicie dźwięku.  
Podane powyżej poziomy dźwięk zmierzono podczas pracy w trybie wentylacji, w odległości 1 m przed i 0,8 m pod urządzeniem.

# Hisense HVAC

Edycja 01/06/2024

## Oddziały Schiessl Polska:

Białystok	ul. Elewatorska 29, 15-620 Białystok	tel. 85 651 52 20 bialystok@schiesl.pl
Bydgoszcz	ul. Toruńska 151, 85-880 Bydgoszcz	tel. 52 321 12 53 bydgoszcz@schiesl.pl
Kraków	ul. Płk. Dąbka 13, 30-732 Kraków	tel. 12 658 89 88 krakow@schiesl.pl
Lublin	ul. Budowlana 16, 20-469 Lublin	tel. 81 744 51 02 lublin@schiesl.pl
Łódź	ul. Wieniawskiego 1/3, 93-564 Łódź	tel. 42 686 20 95 lodz@schiesl.pl
Poznań	ul. Olszynowa 49, 62-081 Wysogotowo	tel. 61 285 68 26 poznan@schiesl.pl
Rzeszów	ul. Żołnierzy 9 Dywizji Piechoty 8, 35-083 Rzeszów	tel. 17 742 13 35 rzeszow@schiesl.pl
Sopot	ul. Rzemieślnicza 9, 81-855 Sopot	tel. 58 555 15 13 sopot@schiesl.pl
Sosnowiec	ul. Kresowa 6, 41-209 Sosnowiec	tel. 32 299 94 40 sosnowiec@schiesl.pl
Szczecin	ul. Heyki 27c, 70-631 Szczecin	tel. 91 462 49 59 szczecin@schiesl.pl
Warszawa I	ul. Karczunkowska 46, 02-871 Warszawa	tel. 22 750 42 90 warszawa@schiesl.pl
Warszawa II	ul. Staniewicka 18, 03-310 Warszawa	tel. 22 675 04 28, warszawa2@schiesl.pl
Wrocław	ul. Grabiszyńska 233 H, 53-234 Wrocław	tel. 71 332 31 11 wroclaw@schiesl.pl